

HALTERUNGEN

Befestigungswinkel werden zur Befestigung von Komponenten wie Thermostaten oder Anschlusskästen an Rohrleitungen verwendet. Zur Befestigung sind Rohrschellen erforderlich, die separat bestellt werden müssen.

Den Befestigungswinkeln sind je ein Satz Montagematerial mit M6- und/oder M4-Schrauben, Muttern, Unterlegscheiben sowie Sprengringen beigelegt. Sie bestehen aus Edelstahl (SS304, passiviert).

Die unten aufgeführte Tabelle gibt die Kompatibilität der Befestigungswinkel mit den Anschlusskästen bzw. Thermostaten wieder. Für andere Komponenten wenden Sie sich bitte an Ihre Chemelex-Vertretung.

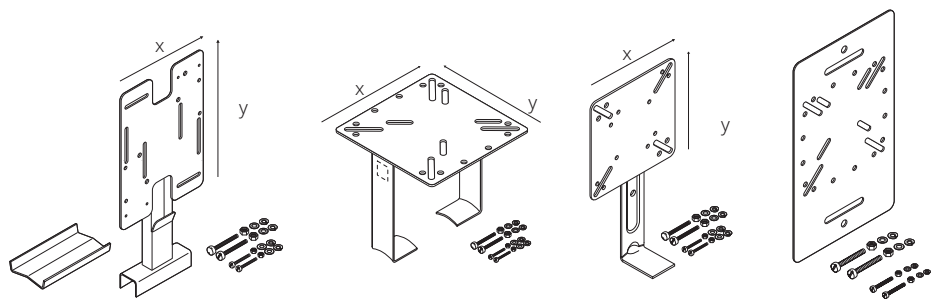

	SB-100 192932-000	SB-101 990944-000	SB-110 707366-000	SB-130** 1244-006602
AT-TS-13	X	X	X	X
AT-TS-14	X	X	X	X
JB-82	X	X	X	X
JB-NH2	X	X	X	
JB-NH4	X	X	X	
JB-EX-20(-EP)	X	X	X	X
JB-EX-21	X	X		X
JB-EX-21/35MM2				
JB-EX-25/35MM2				
JB-EX-32/35MM2				
JB-EX-42-EP				
JBU-100(-L)-E(P)	X	X		X
JB-EX-40-EP	X	X		X
JB-EX-41-EP	X	X		X
MONI-PT100-EXE		X		X
MONI-PT100-NH		X		X
MONI-PT100-4/20mA		X		X
RAYSTAT V5	X	X		X
RAYSTAT-EX-02	X	X	X	X
ETS-05	X	X	X	X
Elexant 3500i		X		X
Elexant 5010i & Elexant 5010i-LIM				
T-M-10-S/+x+y	X	X	X	X
T-M-20-S/+x+y/(EX)			X	

**Halterung zur Befestigung an Kabelpritschen

Technische Daten

	SB-100 192932-000	SB-101 990944-000	SB-110 707366-000	SB-130** 1244-006602
Plattenmaß (mm) X x Y	160 x 230	160 x 160	130 x 130	180 x 315
Abstand Platte-Rohr (mm)	100	160	100	N.A.
Anzahl der benötigten Befestigungsschellen	2	2	1	2
Max. Temperatur der Rohrleitung (°C)	230	230	230	N.A.
Gewicht (kg)	0.7	0.59	0.4	0.62

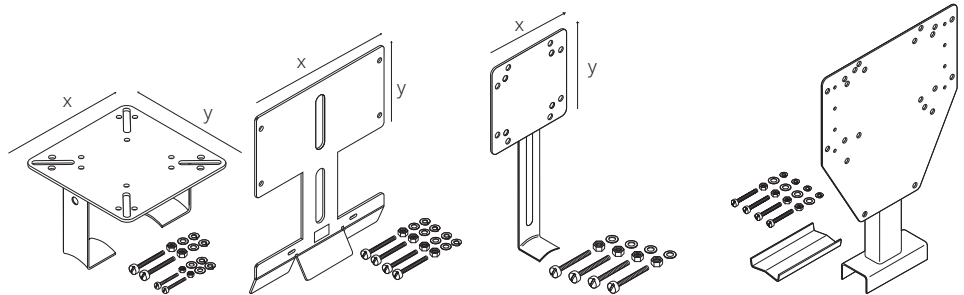

	SB-111 579796-000	SB-120 165886-000	JB-SB-26 338265-000	SB-125 1244-006603
AT-TS-13	x			
AT-TS-14	x			
JB-82	x			x
JB-NH2	x			
JB-NH4	x			
JB-EX-20(-EP)	x			
JB-EX-21				
JB-EX-21/35MM2	x*			
JB-EX-25/35MM2	x*			
JB-EX-32/35MM2	x*			
JB-EX-42-EP	x*			
JBU-100(-L)-E(P)				x
JB-EX-40-EP				x
JB-EX-41-EP				x
MONI-PT100-EXE	x		x	
MONI-PT100-NH	x		x	
MONI-PT100-4/20mA	x		x	
RAYSTAT V5				x
RAYSTAT-EX-02	x			x
ETS-05	x			
Elexant 3500i				x
Elexant 5010i & Elexant 5010-LIM		x		x
T-M-10-S/+x+y	x			
T-M-20-S/+x+y/(EX)		x		x

* 2 Halterungen pro Anschlusskasten erforderlich

Technische Daten

Plattenmaß (mm) X x Y	130 x 130	220 x 120	80 x 80	220 x 232
Abstand Platte-Rohr (mm)	100	120	100	100
Anzahl der benötigten Befestigungsschellen	2	2	1	2
Max. Temperatur der Rohrleitung (°C)	230	230	230	230
Gewicht (kg)	0.48	0.66	0.2	0.9

Aufkleber „Elektrisch beheizt“

Zur Kennzeichnung der elektrischen Heizleitungen auf der Wärmedämmung.
(Mindestens 1 Aufkleber alle 5 m auf der Rohrleitung). Auch geeignet für Rohrleitungen aus Edelstahl.



Sprache	Bestellbezeichnung	Bestellnummer
Arabisch	LAB-ETL-AR	036236-000
Bulgarisch	LAB-ETL-BG	1244-002183
Tschechisch	LAB-ETL-CZ	731605-000
Dänisch	LAB-ETL-DK	C97690-000
Niederländisch	LAB-ETL-NL	749153-000
Englisch	LAB-I-01	938947-000
Estnisch/Englisch	LAB-ETL-EN/EE	1244-001415
Finnisch/Schwedisch	LAB-ETL-SE/FI	756479-000
Französisch	LAB-I-05	883061-000
Deutsch/Französisch/ Italienisch (230 V)	LAB-ETL-DE/FR/IT	148648-000
Deutsch	LAB-ETL-DE	597779-000
Ungarisch	LAB-ETL-HU	623725-000
Italienisch	LAB-ETL-IT	C97688-000
Kasachisch/Russisch/ Englisch	LAB-ETL-KZ/RU/EN	1244-017393
Lettisch	LAB-ETL-LV	841822-000
Litauisch	LAB-ETL-LT	105300-000
Norwegisch	LAB-ETL-NO	C97689-000
Norwegisch/Englisch	LAB-ETL-EN/NO	165899-000
Polnisch	LAB-ETL-PL	258203-000
Portugiesisch	LAB-ETL-PT	945960-000
Rumänisch	LAB-ETL-RO	902104-000
Russisch	LAB-ETL-RU	574738-000
Russisch/Englisch	LAB-ETL-EN/RU	1244-001060
Russisch/Englisch/ Aserbaidzhanisch	LAB-ETL-AZ/RU/EN	1244-012283
Russisch/Englisch/ Usbekisch	LAB-ETL-UZ/RU/EN	1244-022143
Spanisch	LAB-ETL-ES	C97686-000
Schwedisch	LAB-ETL-SE	691703-000
Türkisch/English	LAB-ETL-EN/TR	1244-014860



Sprache	Bestellbezeichnung	Bestellnummer
Englisch	LAB-I-02	774499-000
Russisch/Englisch	LAB-I-02/E/R LAB-ENDSEAL	1244-001059 146909-000
Englisch	ETL-END-SEAL LAB-SPLICE	103405-000 007063-000

Kennzeichnungsaufkleber bei stabilisierter Bauart

Wenn die Einhaltung der jeweiligen Temperaturklasse nicht durch eine entsprechende Heizbandauswahl gewährleistet ist, muss gemäß den Bestimmungen für den Ex-Schutz die Manteltemperatur der Heizleitung nach den Regeln der stabilisierten Bauart gemäß EN 60079-30 ermittelt werden. Der Heizkreis ist dann entsprechend zu kennzeichnen. Für die physische Kennzeichnung von Stromkreisen im Feld sind die folgenden Etiketten lieferbar (mind. 1 Aufkleber pro Heizkreis erforderlich).

PI-LABEL-EX

Alu-Kennzeichnungsschild. Erforderlich beim Einsatz von polymerisolierten Widerstands-Heizkabeln (Typ XPI/XPI-S) in Ex-Bereichen.

Bestellnummer: 1244-006940

Gewicht: 0.04 kg

PI-LABEL-NH

Alu-Kennzeichnungsschild. Anzubringen beim Einsatz von polymerisolierten Widerstands-Heizkabeln (Typ XPI/XPI-S) in Nicht-Ex-Bereichen.

Nicht vorgeschrieben, aber zu Dokumentationszwecken dringend empfohlen.

Bestellnummer: 1244-006941

Gewicht: 0.04 kg

BEFESTIGUNGSSCHELLEN

Metallschellen für die Rohrbefestigung von Anschlusskästen, T-Abzweigen und Endabschlüssen über der Dämmung sowie für Befestigungswinkel und Isolierungseinführungen. Material: Edelstahl

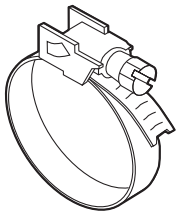

Rohr Außendurchmesser in mm (Zoll)	Bestellbezeichnung	Bestellnummer	(Gewicht)
20 – 47	(1/2" – 1/4")	PSE-047	700333-000 (0.017 kg)
40 – 90	(1 1/4" – 3")	PSE-090	976935-000 (0.024 kg)
60 – 288	(2" – 10")	PSE-280	664775-000 (0.052 kg)
60 – 540	(2" – 20")	PSE-540	364489-000 (0.052 kg)

SCHUTZPROFIL

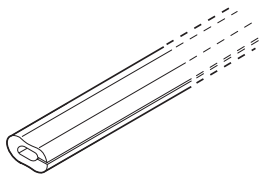

G-02

Edelstahlgeflecht zur Montage von Heizleitungen an Armaturen, Pumpen oder anderen unregelmäßig geformten Oberflächen. Das Geflecht optimiert den Kontakt und die Wärmeübertragung zwischen der Heizleitung und der beheizten Komponente. Geeignet für Einsatztemperaturen bis 400 °C.

10 m je Rolle, Breite 50 mm.

Bestellnummer: 412549-000

Gewicht: 0.37 kg/m

BEFESTIGUNGSBÄNDER

Klebe- und Metallband zur Befestigung von Heizleitungen oder anderen Komponenten auf der Rohrleitung.



GT-66

Glasseide-Klebeband zur Befestigung von Heizleitungen auf Rohren.

Nicht geeignet für Edelstahlrohre, minimale Montagetemperatur 5 °C.

20 m je Rolle, Breite 12 mm

Bestellnummer: C77220-000

Gewicht: 0.053 kg

GS-54

Glasseide-Klebeband mit Silikonkleber zur Befestigung von Heizleitungen auf Rohren.

Geeignet für Edelstahlrohre, minimale Montagetemperatur +5 °C.

16 m je Rolle, Breite 12 mm

Bestellnummer: C77221-000

Gewicht: 0.048 kg

ATE-180

Aluminium-Klebeband* mit niedrigem Halogengehalt zur Befestigung von Heizleitungen und Thermostatsensoren auf Rohrleitungen oder Behältern. Minimale Montagetemperatur: 0 °C; auch geeignet für Rohrleitungen aus Edelstahl

55 m je Rolle, Breite 63,5 mm

Bestellnummer: 846243-000

Gewicht: 0.84 kg

*Bei Verwendung von Aluminium-Klebeband oder anderen wärmeleitenden Werkstoffen kann sich die Wärmeabgabe der Heizleitungen erhöhen. Verwenden Sie bitte die TraceCalc-Software oder wenden Sie sich für nähere Auskünfte an die für Sie zuständige Chemelex Vertretung.

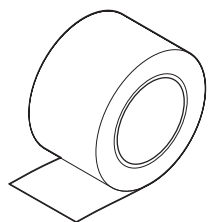



HWA-METAL-MESH-SS-50MM-10M

Stainless steel mesh for fixation of heating cables on valves, pumps or other odd-shaped surfaces. This mesh provides optimum contact and heat transfer between heating cables and heated equipment and can be used for exposure temperatures up to 400°C.

10 m per roll, 50 mm width.

Bestellnummer: 1244-005772

Gewicht: 0.36 kg

HWA-PI-FIX- SS-xMM-10M

Befestigungsband aus rostfreiem Stahl zur Montage von polymerisolierten Heizkabeln an Rohrleitungen. Durch die vorgestanzten Clips wird das Heizkabel in gleichmäßigem Abstand gehalten. Erhältlich in zwei Größen für unterschiedliche Kabeldurchmesser. 10 m pro Rolle.

Für Kabeldurchmesser bis 5 mm: HWA-PI-FIX-SS-5MM-10M

Bestellnummer: 1244-007768

Gewicht: 0.32 kg

Für Kabeldurchmesser bis 8 mm: HWA-PI-FIX-SS-8MM-10M

Bestellnummer: 1244-007769

Gewicht: 0.52 kg

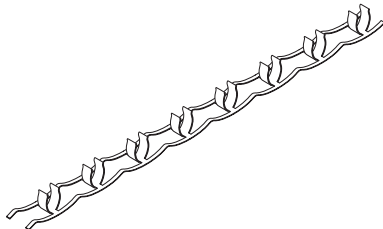

Lieferbare Rohrbefestigungsbänder

Abstands- und Befestigungsband aus rostfreiem Stahl zur präzisen Ausrichtung und Befestigung von Heizleitungen an größeren Rohrleitungen und Behältern. Stanzabstand: 25 mm

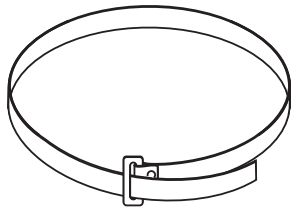

Bestellnummer	Rohrdurchmesser	VE
PB 125	to 1 ¼" (32 mm)	50 pc
PB 300	1 ½" to 3" (38 – 75 mm)	35 pc
PB 600	3 ½" to 6" (89 – 150 mm)	25 pc
PB 1000	6" to 10" (150 – 250 mm)	1 pc
PB 1200	to 12" (300 mm)	1 pc
PB 2400	to 24" (600 mm)	1 pc
PB 3600	to 36" (900 mm)	1 pc

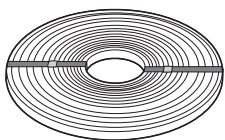

SNLS

Edelstahlband von der Rolle für die Befestigung von MI-Heizkabeln auf Rohrleitungen. 30 m Rolle. Mit Spangen zu verwenden.



SNLK

Edelstahl-Spangen für Befestigungsband SNLS

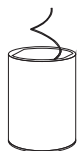

RMI-TW

Bindedraht für die Befestigung von Stahl-Heizkabeln auf Rohrleitungen. Besonders geeignet für Pumpen, Armaturen und Flansche. Lieferung in 50-m-Rollen.

Nicht mit Heizkabeln mit Kupfer- oder Kupfernicker-Außenmantel verwenden; hierzu bevorzugt Befestigungsband verwenden.

Bedarf an Bindedraht/Befestigungsband bei Rohrleitungen

Rohrdurchmesser (mm)	25	40	50	100	150	200	250	300	350	400	450	500	600	750	900	1200
Erforderliche Länge (m) pro Meter Rohrleitung	0.8	1.1	1.2	1.6	2.1	2.8	3.5	4.2	4.6	5.2	5.9	6.5	7.9	9.8	11.8	15.7

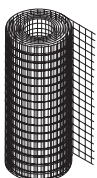

FT-19/FT-20

Verzinktes Metallgeflecht (FT-19) bzw. Edelstahlgeflecht (FT-20) zur Befestigung von MI-Heizkabeln an Rohrleitungen, Tanks und Apparaten. Lieferung in 25-m-Rollen (ca. 1 m breit).

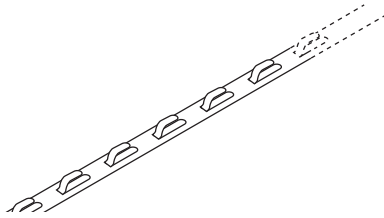

HARD-SPACER-SS-25MM-25M

Abstands- und Befestigungsband aus rostfreiem Stahl zur Montage von Heizleitungen auf Flächen, Tanks, Behältern usw.

Abstandsweite: 12,5 mm

Befestigungsabstand für Kabel: alle 25 mm

25 m pro Rolle.

Bestellnummer: 107826-000

Gewicht: 1.10 kg

Die folgenden Klemmen, Verschraubungen, Stecker, Adapter und Reduzierstücke sind alle für den Ex-Bereich zugelassen (ATEX & EAC EX). Für weitere Informationen wenden Sie sich bitte an Ihren zuständigen Vertreter von Chemelex vor Ort.

TERMINALS

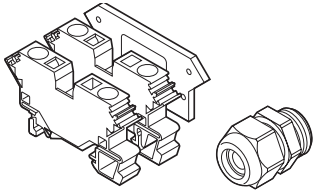

HWA-WAGO-TSTAT-KIT

Bausatz mit zusätzlichen Anschlussklemmen zum Anschließen des Thermostaten RAYSTAT-EX-02 an die Anschlusskästen JBS, JBM und JBU.

Der Bausatz enthält 2 Federklemmen (1 x L, 1 x PE), 1 Kabelverschraubung GL-36-M25, 1 Endplatte und eine Montageanleitung.

Bestellnummer: 966659-000

Gewicht: 0.073 kg

HWA-WAGO-PHASE

Phase-/Neutralklemme (Ex e). Ersatzteil für verschiedene Anschlusskästen, max. 10 mm² Massiv-/Litzendraht.

Bestellnummer: 633476-000

Gewicht: 0.019 kg

HWA-WAGO-EARTH

Erdungsklemme (Ex e). Ersatzteil für verschiedene Anschlusskästen, max. 10 mm² Massiv-/Litzendraht.

Bestellnummer: 911505-000

Gewicht: 0.027 kg

HWA-WAGO-ENDPLATE

Endplatte für Klemmen HWA-WAGO-..., 10 mm² Anschlussklemmen, Ersatzteil.

Bestellnummer: 983674-000

Gewicht: 0.003 kg

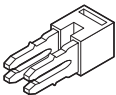

HWA-WAGO-JUMPER

Klemmenüberbrückung für HWA-WAGO-..., 10 mm² Anschlussklemmen, Ersatzteil.

Bestellnummer: 550942-000

Gewicht: 0.0004 kg

HWA-WDM-PHASE-35

Phase-/Neutral-Schraubklemme (Ex e). Ersatzteil für Anschlusskästen JB-EX-xx/35MM2, max. 35 mm² Massiv-/Litzendraht.

Bestellnummer: 1244-006990

Gewicht: 0.052 kg

HWA-WDM-EARTH-35

Erdungs-Schraubklemme (Ex e). Ersatzteil für Anschlusskästen JB-EX-xx/35MM2, max. 35 mm². Massiv-/Litzendraht.

Bestellnummer: 1244-006992

Gewicht: 0.077 kg

HWA-WDM-EARTH-10

Erdungs-Schraubklemme (Ex e). Ersatzteil für Anschlusskästen JB-EX-xx/35MM2, max. 10 mm² Massiv-/Litzendraht.

Bestellnummer: 1244-006994

Gewicht: 0.030 kg

HWA-WDM-JUMPER-35-2

Klemmenüberbrückung für zwei HWA-WDM, 35 mm² Anschlussklemmen, Ersatzteil

Bestellnummer: 1244-006995

Gewicht: 0.013 kg

HWA-WDM-JUMPER-35-3

Klemmenüberbrückung für drei Klemmen HWA-WDM, 35 mm² Anschlussklemmen, Ersatzteil

Bestellnummer: 1244-006996

Gewicht: 0.020 kg

HWA-WDM-PLATE

Endplatte für Klemmen HWA-WDM, 35 mm² Anschlussklemmen, Ersatzteil

Bestellnummer: 1244-007004

Gewicht: 0.005 kg

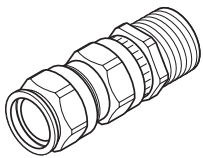

GL-33

¾" NPT-Kabelverschraubung für RAYSTAT-EX-02 (Ex II2GD / Ex db IIC / Ex eb IIC / Ex tb IIIC).
Vernickeltes Messing, Silikon Dichtring.
Für die Verwendung mit armierten Kabeln mit einem Außendurchmesser von 13,5 – 21 mm und einem Innendurchmesser von 10 – 15,5 mm.
Bestellnummer: 1244-017517 Gewicht: 0.14 kg

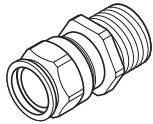

GL-34

¾" NPT-Kabelverschraubung für RAYSTAT-EX-02 (Ex II2GD / Ex db IIC / Ex eb IIC / Ex tb IIIC).
Vernickeltes Messing, Silikon Dichtring.
Für die Verwendung mit nicht armierten Kabeln mit einem Außendurchmesser von 10 – 15,5 mm.
Bestellnummer: 1244-017518 Gewicht: 0.08 kg

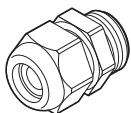

GL-36-M25

M25 Kabelverschraubung (Ex II 2 GD Ex eb IIC Gb / Ex tb IIIC Db) Polyamid
Für die Verwendung mit nicht armierten Kabeln mit einem Außendurchmesser von 8–17,5 mm. Temperaturbereich: -20 °C/+70 °C
Ersatzteil für JBS-100, JBM-100 und JBU-100.
Bestellnummer: 1244-019082 Gewicht: 0.016 kg

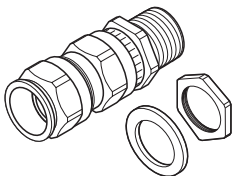

GL-38-M25-METAL

Kabelverschraubung M25 (Ex II 2 GD / Ex db IIC / Ex tb IIIC) für Anschlusskästen mit Erdungsplatte (-EP) oder Metallanschlusskästen.
Vernickeltes Messing, Silikon Dichtring.
Für die Verwendung mit armierten Kabeln mit einem Außendurchmesser von 13,5 – 21 mm und einem Innendurchmesser von 10 - 15,5 mm.
Bestellnummer: 056622-000 Gewicht: 0.15 kg

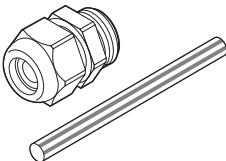

C20-PI-PA-KIT

Kabelverschraubung (Ex eb) aus Polyamid für die Verwendung mit PI Kabeln mit einem Durchmesser von 4-13 mm, bis -40 °C. Einschließlich grün/gelbem Schutzschlauch.
Bestellnummer: 1244-019669 Gewicht: 0.02 kg

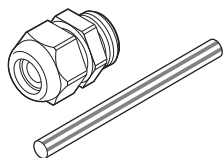

C20-PI-M0-KIT

Kabelverschraubung (Ex eb), Ni-plattiertes Messing für die Verwendung mit PI Kabeln mit einem Durchmesser von 5-14 mm in Verbindung mit einem Anschlusskasten mit Erdungsplatte oder Polymer-Anschlusskästen mit Erdungslasche, bis -55 °C. Einschließlich grün/gelbem Schutzschlauch.
Bestellnummer: 1244-019670 Gewicht: 0.71 kg

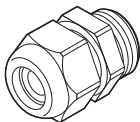

GL-45-M32

M32 Kabelverschraubung (Ex eb), Polyamid, zur Verwendung mit Spannungsversorgungskabeln mit Durchmessern von 12 - 21 mm.
Bestellnummer: 1244-000 847 Gewicht: 0.028 kg

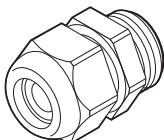

GL-51-M40

M40 Kabelverschraubung (Ex eb), Polyamid, zur Verwendung mit Spannungsversorgungskabeln mit einem Durchmesserbereich von 17 - 28 mm.
Bestellnummer: 1244-007003 Gewicht: 0.045 kg

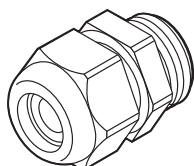

GL-55-M25

M25 Verschraubung für Spannungsversorgungskabel (Ex eb), Polyamid.
Zur Verwendung mit nicht armierten Spannungsversorgungskabeln mit Durchmessern von 8 - 15 mm.
Temperaturbereich: -55 °C/+70 °C
Ersatzteil für JBS-100, JBM-100, JBU-100, JB-EX-20(-EP), JB-MB-25/16MM2 und JB-MB-26/16MM2
Bestellnummer 1244-019083 Gewicht: 0.016 kg

BLINDSTOPFEN



HWA-PLUG-M20-EXE-PLASTIC

Ex eb-zugelassener M20-Blindstopfen, bis -55 °C
Polyamid
Ersatzteil für verschiedene Anschlusskästen.
Bestellnummer: 1244-000 845 Gewicht: 0.003 kg

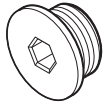

HWA-PLUG-M25-EXE-PLASTIC

HWA-PLUG-M25-EXE-PLASTIC
Ex eb-zugelassener M25-Blindstopfen, bis -55 °C.
Polyamid
Ersatzteil für JBS-100, JBM-100 und JBU-100.
Bestellnummer: 434994-000 Gewicht: 0.007 kg

ÜBERGANGSSTÜCKE

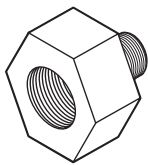
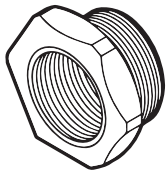

Bestellbezeichnung	Außen	Innen	ExZulassung	Werkstoff	Raychem Zubehör	Bestellnummer (Gewicht)
REDUCER-M25/ M20-EEXE	M25	M20	Ex eb	Polyamide	None	1244-002089 (0.021 kg)
REDUCER-M32/ M25-EEXE	M32	M25	Ex eb	Polyamide	None	1244-000859 (0.009 kg)
REDUCER-M40/ M32	M40	M32	Ex eb	Polyamide	O-Ring	1244-007007 (0.016 kg)
ADPT-PG16-M25- EEXE	M25	PG16	Ex eb	Polyamide	O-Ring	541892-000 (0.020 kg)
REDUCER-M25/20- EEXD	M25	M20	Ex db / eb	Messing	O-Ring	404287-000 (0.07 kg)
REDUCER-M25/20	M25	M20	Ex db / eb	Messing	Sicherungsmutter, Unterlegscheibe, O-Ring	630617-000 (0.07 kg)
REDUCER-M25/ M20-EEXD-SS	M25	M20	Ex db / eb	Edelstahl	O-Ring	1244-002090 (0.028 kg)
REDUCER-1NPT/ PG16-EEXD	1" NPT	PG16	Ex db / eb	Edelstahl	-	414478-000 (0.10 kg)
REDUCER-1NPT/ M25	1" NPT	M25	Ex db / eb	Edelstahl	-	1244-000953 (0.55 kg)
REDUCER-M25/ PG16-EEXE	PG16	M25	Ex eb	Polyamide	O-Ring	953780-000 (0.03 kg)
ADAPTOR-M20/25	M20	M25	Ex d	Messing	Sicherungsmutter, O-Ring	492799-000 (0.092 kg)
ADPT-M20/25-EEXD	M20	M25	Ex db / eb	Messing	O-Ring	684953-000 (0.09 kg)

ADAPTER FÜR KLEINE NENNWEITEN

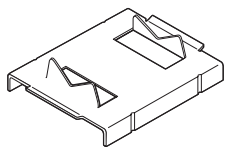

JBS-SPA

Adapter für kleine Rohrnennweiten, erforderlich für Rohre ≤ DN25 (1"), für JBS-100, E-100, E-100-L
E90515-000 (Beutel mit 5 Adaptern) Gewicht: 0.14 kg

JBM-SPA

Adapter für kleine Rohrnennweiten, erforderlich für Rohre ≤ DN25 (1"), für JBM-100 und T-100
D55673-000 (Beutel mit 5 Adaptern) Gewicht: 0.40 kg

JUNCTION BOX ABSTANDHALTER

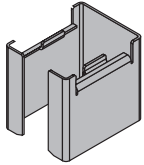

JBS-100-STAND-OFF

Anschlusskasten-Abstandhalter

P000003408

Für Isolierung ≥ 120 mm & ≤ 180 mm*

Gewicht (net) = 135 g

*Berücksichtigen Sie eine zusätzliche Rohrschlaufenlänge von 6-9" (150-225 mm) für die Befestigung.

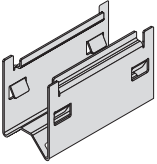

JBM-100-STAND-OFF

Anschlusskasten-Abstandhalter

P000003624

Für Isolierung ≥ 120 mm & ≤ 180 mm*

Gewicht (net) = 272 g

*Berücksichtigen Sie eine zusätzliche Rohrschlaufenlänge von 6-9" (150-225 mm) für die Befestigung.

NETZTEIL

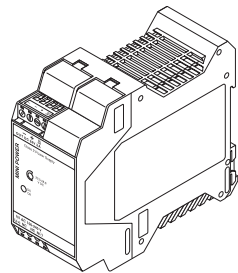

MONI-RMC-PS24

DC 24 V-Netzteil (stabilisiert)

Großer Eingangsspannungsbereich (100 bis 240 V AC) und 24 V DC

Ausgangsspannung für MONI-RMC-BASE.

Wand- oder DIN-35-Schienenmontage.

Bestellnummer: 972049-000

Gewicht: 0.28 kg

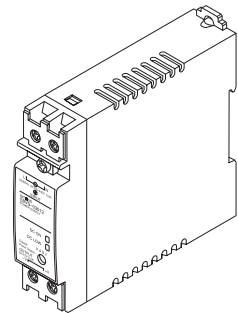

MONI-PS12

DC 12 V-Netzteil (stabilisiert)

Großer Eingangsspannungsbereich (100 bis 240 V AC) und 12 V DC Ausgangsspannung

für die Baugruppen Raychem NGC-30-CRM-E und Raychem NGC-30-CRMS-E.

Montage auf DIN-35-Schiene.

Bestellnummer: 1244-001505

Gewicht: 0.18 kg

Deutschland

Tel 0800 181 82 05

SalesDE@chemelex.com

Österreich

Tel 0800 29 74 10

SalesAT@chemelex.com

Schweiz

Tel +41 (41) 766 30 80

infoCH@chemelex.com