

RASIALEVYT

Rasialevyjä käytetään termostaattien, kytkentärasioiden sekä muiden vastaavien laitteiden kiinnittämiseen putkiin tai kaapelihyllyille. Rasialevyihin tarvitaan lisäksi putkisiteet, jotka on tilattava erikseen.

Pakkaus sisältää yhden kytkentärasian tai termostaatin kiinnittämisessä tarvittavat M6- ja/tai M4-kiinnitysruuvit, mutterit, aluslaatat ja jousiprikat

Alla olevassa taulukossa on esitetty eri laitteille sopivat rasialevyt. Muiden laitteiden vastaavan rasialevyn tiedot saat Chemelex edustajalta.

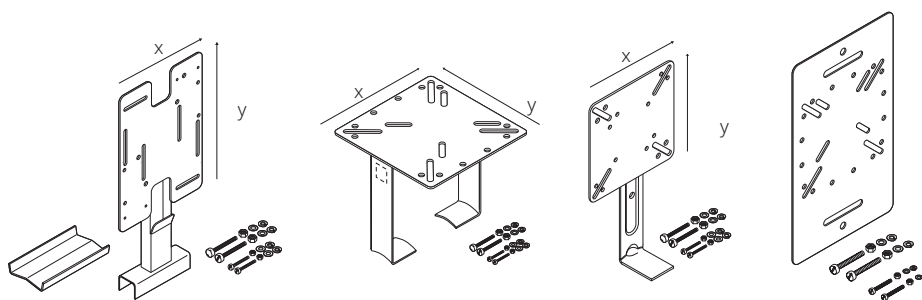

	SB-100 192932-000	SB-101 990944-000	SB-110 707366-000	SB-130** 1244-006602
AT-TS-13	X	X	X	X
AT-TS-14	X	X	X	X
JB-82	X	X	X	X
JB-NH2	X	X	X	
JB-NH4	X	X	X	
JB-EX-20(-EP)	X	X	X	X
JB-EX-21	X	X		X
JB-EX-21/35MM2				
JB-EX-25/35MM2				
JB-EX-32/35MM2				
JB-EX-42-EP				
JBU-100(-L)-E(P)	X	X		X
JB-EX-40-EP	X	X		X
JB-EX-41-EP	X	X		X
MONI-PT100-EXE		X		X
MONI-PT100-NH		X		X
MONI-PT100-4/20mA		X		X
RAYSTAT V5	X	X		X
RAYSTAT-EX-02	X	X	X	X
ETS-05	X	X	X	X
Elexant 3500i		X		X
Elexant 5010i & Elexant 5010i-LIM				
T-M-10-S/+x+y	X	X	X	X
T-M-20-S/+x+y/(EX)			X	

**Rasialevy kaapelihyllyn kiinnittämistä varten

Tekniset tiedot

	SB-100 192932-000	SB-101 990944-000	SB-110 707366-000	SB-130** 1244-006602
Levyn koko (mm) X x Y	160 x 230	160 x 160	130 x 130	180 x 315
Putken ja levyn välinen etäisyys (mm)	100	160	100	N.A.
Putkisteiden tarvittava määrä	2	2	1	2
Putken maksimilämpötila (°C)	230	230	230	N.A.
Paino (kg)	0.7	0.59	0.4	0.62

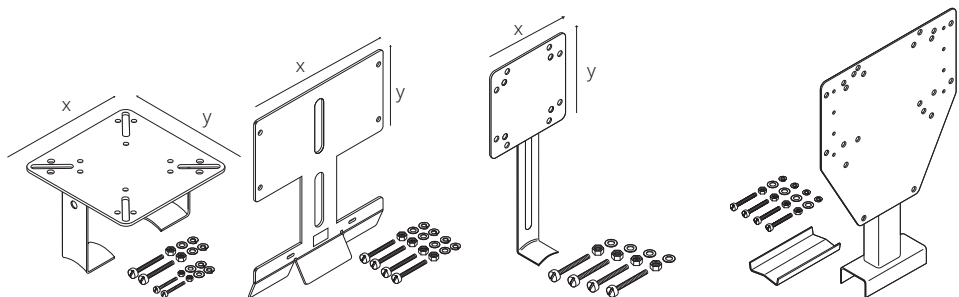

	SB-111 579796-000	SB-120 165886-000	JB-SB-26 338265-000	SB-125 1244-006603
AT-TS-13	x			
AT-TS-14	x			
JB-82	x			x
JB-NH2	x			
JB-NH4	x			
JB-EX-20(-EP)	x			
JB-EX-21				
JB-EX-21/35MM2	x*			
JB-EX-25/35MM2	x*			
JB-EX-32/35MM2	x*			
JB-EX-42-EP	x*			
JBU-100(-L)-E(P)				x
JB-EX-40-EP				x
JB-EX-41-EP				x
MONI-PT100-EXE	x		x	
MONI-PT100-NH	x		x	
MONI-PT100-4/20mA	x		x	
RAYSTAT V5				x
RAYSTAT-EX-02	x			x
ETS-05	x			
Elexant 3500i				x
Elexant 5010i & Elexant 5010-LIM		x		x
T-M-10-S/+x+y	x			
T-M-20-S/+x+y/(EX)		x		x

* Kaksi rasialevyä / kytkentärasia

Tekniset tiedot

Levyn koko (mm) X x Y	130 x 130	220 x 120	80 x 80	220 x 232
Putken ja levyn välinen etäisyys (mm)	100	120	100	100
Putkisteiden tarvittava määrä	2	2	1	2
Putken maksimilämpötila (°C)	230	230	230	230
Paino (kg)	0.48	0.66	0.2	0.9

Varoitusmerkinnät

Varoitustarroilla ilmaistaan saattolämmityskaapeleiden läsnäolo putken tai muun laitteen eristyksen alla (vähintään yksi tarra / 5 metriä saatettua putkea).



Kieli	Saattolämmityksen varoitustarran viitetiedot	Tuotenumero
Arabia	LAB-ETL-AR	036236-000
Bulgaria	LAB-ETL-BG	1244-002183
Tsekki	LAB-ETL-CZ	731605-000
Tanska	LAB-ETL-DK	C97690-000
Hollanti	LAB-ETL-NL	749153-000
Englanti	LAB-I-01	938947-000
Viro/englanti	LAB-ETL-EN/EE	1244-001415
Suomi/englanti	LAB-ETL-SE/FI	756479-000
Ranska	LAB-I-05	883061-000
Saksa/ranska/italia	LAB-ETL-DE/FR/IT	148648-000
Saksa	LAB-ETL-DE	597779-000
Unkari	LAB-ETL-HU	623725-000
Italia	LAB-ETL-IT	C97688-000
Kazakstan/venäjä/englanti	LAB-ETL-KZ/RU/EN	1244-017393
Latvia	LAB-ETL-LV	841822-000
Liettua	LAB-ETL-LT	105300-000
Norja	LAB-ETL-NO	C97689-000
Norja/englanti	LAB-ETL-EN/NO	165899-000
Puola	LAB-ETL-PL	258203-000
Portugali	LAB-ETL-PT	945960-000
Romania	LAB-ETL-RO	902104-000
Venäjä	LAB-ETL-RU	574738-000
Venäjä/englanti	LAB-ETL-EN/RU	1244-001060
Venäjä/englanti/azeri	LAB-ETL-AZ/RU/EN	1244-012283
Venäjä/englanti/uzbekki	LAB-ETL-UZ/RU/EN	1244-022143
Espanja	LAB-ETL-ES	C97686-000
Ruotsi	LAB-ETL-SE	691703-000
Turkki/englanti	LAB-ETL-EN/TR	1244-014860



Kieli	Saattolämmityksen varoitustarran viitetiedot	Tuotenumero
Englanti	LAB-I-02	774499-000
Venäjä/englanti	LAB-I-02/E/R LAB-ENDSEAL	1244-001059 146909-000
Englanti	ETL-END-SEAL LAB-SPLICE	103405-000 007063-000

Stabiloidun suunnittelun tarrat

Ellei T-luokan tai AIT:n vastaavuutta voida saavuttaa lämpökaapelin ehdottomalla T-luokalla, räjähdysvaarallisten tilojen määräykset edellyttävät, että kaapelin vaipan lämpötila määritetään stabiloidun suunnittelun määräysten mukaisesti noudattaen standardia EN 60079-30 ja lämmityspiiri merkitään vastaavasti. Seuraavat tarrat ovat käytettävissä piirien fyysistä merkitsemistä varten kentällä. (vähintään 1 tarra / lämmityspiiri):

PI-LABEL-EX

Alumiinikilpi. Tätä kilpeä käytetään polymeerieristeisten Raychem XPI- XPI-S lämpökaapeleiden merkintään räjähdysvaarallisissa tiloissa.

Tuotenumero: 1244-006940

Paino: 0.04 kg

PI-LABEL-NH

Aluminum tag plate. To be installed when series polymer insulated XPI & XPI-S heating cables are used non hazardous areas.

This label is not mandatory but highly recommended for future reference.

Tuotenumero: 1244-006941

Paino: 0.04 kg

PUTKISITEET

Metalliset putkisisiteet integroitujen kytkentäpäätteiden, eristeen ulkopuolisten T-haarojen ja loppupäätteiden sekä rasialevyjen ja kaapeleiden suojaputkien asennukseen. Side ruostumatonta terästä

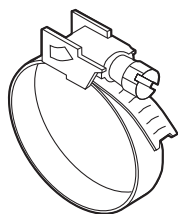

Putken ulkohalkaisija, mm	(tuumaa)	Putkisiside	Tuotenumero (paino)
20 - 47	(½" - 1¼")	PSE-047	700333-000 (0.017 kg)
40 - 90	(1¼" - 3")	PSE-090	976935-000 (0.024 kg)
60 - 288	(2" - 10")	PSE-280	664775-000 (0.052 kg)
60 - 540	(2" - 20")	PSE-540	364489-000 (0.052 kg)

SUOJAKUMI

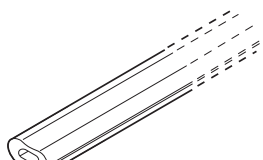

G-02

Silikonikumi, joka suojaa lämpökaapelia terävissä kulmissa, kuten eristelevyjen ja laippojen reunoissa jne. Voidaan katkaista sopivaan pituuteen.

Lämpötilan kestävyys enintään 215°C. Myydään yhden metrin pituisina pätkinä.

Tuotenumero: 412549-000

Paino: 0.37 kg/m

FIXING MATERIALS

Teippi lämpökaapelin kiinnittämiseen putkiin tai muihin laitteisiin.



GT-66

Lasikuitukangasteippi lämpökaapelin kiinnittämiseen putkeen.

Ei sovi Ruostumattomille teräsputkille eikä alle 5°C:n asennuslämpötilaan.

20 metrin rulla, leveys 12 mm.

Tuotenumero: C77220-000

Paino: 0.053 kg

GS-54

Lasikuitukangasteippi lämpökaapelin kiinnittämiseen putkeen.

Ruostumattomille teräsputkille tai alle 5°C:n asennuslämpötilaan.

16 metrin rulla, leveys 12 mm.

Tuotenumero: C77221-000

Paino: 0.048 kg

ATE-180

Alumiiniteippi* lämpökaapeleiden ja termostaattien anturien kiinnittämiseen putkiin ja säiliöihin. Asennuslämpötila vähintään: 0°C.

55 metrin rulla, leveys 63,5 mm.

Tuotenumero: 846243-000

Paino: 0.84 kg

*Itsesäätävien lämpökaapeleiden lämmitysteho voi nousta, kun asennuksessa käytetään alumiiniteippiä tai muuta lämpöä siirtävää materiaalia. Lisätietoja saat TraceCalcohjelmistosta tai ottamalla yhteyttä Chemelex edustajaan.

HWA-METAL-MESH-SS-50MM-10M

Ruostumaton teräsverkko lämpökaapeleiden kiinnittämiseen venttiileihin, pumppuihin tai muihin epäsäännöllisen muotoisiin pintoihin. Verkko saa aikaan optimaalisen kosketuksen ja lämmön siirtymisen lämpökaapeleiden ja lämmitettävien laitteiden välillä. Altistuslämpötila enintään 400°C.

10 metrin rulla, leveys 50 mm.

Tuotenumero: 1244-005772

Paino: 0.36 kg

HWA-PI-FIX- SS-xMM-10M

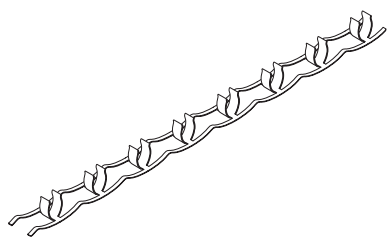

Ruostumattomasta teräksestä valmistettu kiinnitysnauha polymeerieristeisten lämmityskaapeleiden kiinnittämiseen putkiin. Kiinnitetään säännöllisin välein tasaisen kaapelivälin aikaansaamiseksi. Nauhaa on saatavana kahdessa eri koossa erilaisille putkihalkaisijoille.

10 metrin rulla.

Halkaisija enintään 5 mm, HWA-PI-FIX-SS-5MM-10M

Tuotenumero: 1244-007768 Paino: 0.32 kg

Halkaisija enintään 8 mm, HWA-PI-FIX-SS-8MM-10M

Tuotenumero: 1244-007769 Paino: 0.52 kg

Putkisiteet

Ruostumattomasta teräksestä valmistetut putkisiteet MI-kaapelin kiinnittämiseen putkeen. Kiristetään pihdeillä. Yksi putkiside / 30 cm putkea.

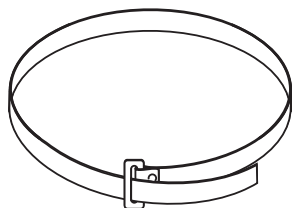

Tuotenumero	Putken halkaisija	Pakkauksen sisältö
PB 125	to 1 ¼" (32 mm)	50 pc
PB 300	1 ½" to 3" (38 – 75 mm)	35 pc
PB 600	3 ½" to 6" (89 – 150 mm)	25 pc
PB 1000	6" to 10" (150 – 250 mm)	1 pc
PB 1200	to 12" (300 mm)	1 pc
PB 2400	to 24" (600 mm)	1 pc
PB 3600	to 36" (900 mm)	1 pc

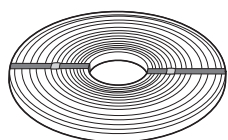

SNLS

Sidontanauha ruostumatonta terästä MI-kaapeleiden kiinnittämiseen putkiin. 30 metrin rulla. Kiinnitetään lukoilla.



SNLK

Lukot ruostumatonta terästä, käytetään metallisen, SNLS-typin sidontanauhan kanssa.

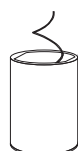

RMI-TW

Sidontalanka teräksisten lämpökaapeleiden kiinnittämiseen putkiin.

Sopii erityisesti kaapeleiden kiinnittämiseen epäsäännöllisen muotoisiin laitteisiin (pumput, venttiilit, laipat). 50 metrin rulla.

Ei saa käyttää kupari- tai kuparinikkelivaippaisille lämpökaapeleille; käytä putkisiteitä aina kun se on mahdollista.

Putkien vaatimat sidontalangan ja -nauhan pituudet.

Putkikoko (mm)	25	40	50	100	150	200	250	300	350	400	450	500	600	750	900	1200
Vaadittu pituus (m)/ putkimetr	0.8	1.1	1.2	1.6	2.1	2.8	3.5	4.2	4.6	5.2	5.9	6.5	7.9	9.8	11.8	15.7

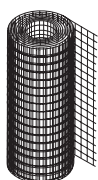

FT-19/FT-20

Sinkkipinnoitettu metalliverkko (FT-19) tai ruostumattomasta teräksestä valmistettu verkko (FT-20) MI-lämpökaapeleiden kiinnittämiseen putkiin, säiliöihin tai muihin laitteisiin.

25 metrin rulla (leveys noin 1 m).

HARD-SPACER-SS-25MM-25M

Ruostumattomasta teräksestä valmistettu kielinauha lämpökaapeleiden kiinnittämiseen seiniin, tankkeihin, säiliöihin jne.

Nauhan leveys: 12,5 mm.

Kiinnitysväli kaapeleissa: 25 mm:n välein.

25 metrin rulla.

Tuotenumero: 107826-000

Paino: 1.10 kg

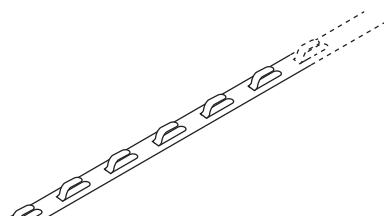

Muiden maiden osalta ota yhteyttä paikalliseen Chemelex edustajaan. Koskee seuraavia liittimiä, holkkitiivisteitä, sulikutulppia, sovitus- ja supistusholkkeja (ATEX ja IECEx).

LIITTIMET

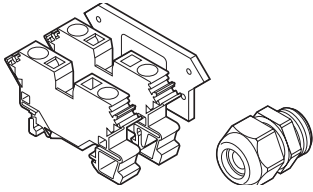

HWA-WAGO-TSTAT-KIT

Termostaattipakkaus, joka sisältää ylimääräiset liittimet Raychem RAYSTAT-EX-02-termostaattien kytkemiseksi kytkentärasiaan Raychem JBS, JBM ja JBU. Pakkaus sisältää kaksi jousiliitintä (1 x L, 1 x PE), yhden syöttökaapelin holkin GL-36-M25, yhden päätylevyn ja asennusohjeen.

Tuotenumero: 966659-000

Paino: 0.073 kg

HWA-WAGO-PHASE

Vaihe-/nollaliitin (Ex e), varaosa erilaisille kytkentärasioille, maks. 10 mm² yksisäikeiset/monisäikeiset kaapelit.

Tuotenumero: 633476-000

Paino: 0.019 kg

HWA-WAGO-EARTH

Maadoitusliitin (Ex e), varaosa erilaisille kytkentärasioille, maks. 10 mm² yksisäikeiset/monisäikeiset kaapelit.

Tuotenumero: 911505-000

Paino: 0.027 kg

HWA-WAGO-ENDPLATE

Päätylevy Raychem HWA-WAGO-...-liittimille, 10 mm²:n liittimet, varaosa.

Tuotenumero: 983674-000

Paino: 0.003 kg

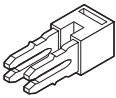

HWA-WAGO-JUMPER

Siltaliitin HWA-WAGO-...-liittimien siltakytkentään, 10 mm² :n liittimet, varaosa.

Tuotenumero: 550942-000

Paino: 0.0004 kg

HWA-WDM-PHASE-35

Vaihe-/nollajohtimen ruuviliitin (Ex e), varaosa kytkentärasioille Raychem JB-EX-xx/35MM2, maks. 35 mm² yksisäikeiset/monisäikeiset kaapelit.

Tuotenumero: 1244-006990

Paino: 0.052 kg

HWA-WDM-EARTH-35

Maadoitusjohtimen ruuviliitin (Ex e), varaosa kytkentärasioille JB-EX-xx/35MM2, maks. 35 mm² yksisäikeiset/monisäikeiset kaapelit.

Tuotenumero: 1244-006992

Paino: 0.077 kg

HWA-WDM-EARTH-10

Maadoitusjohtimen ruuviliitin (Ex e), varaosa kytkentärasioille JB-EX-xx/35MM2, maks. 10 mm² yksisäikeiset/monisäikeiset kaapelit.

Tuotenumero: 1244-006994

Paino: 0.030 kg

HWA-WDM-JUMPER-35-2

Siltaliitin kahden HWA-WDM...-liittimen siltakytkentään, 35 mm² liittimet, varaosa.

Tuotenumero: 1244-006995

Paino: 0.013 kg

HWA-WDM-JUMPER-35-3

Siltaliitin kolmen HWA-WDM...-liittimen siltakytkentään, 35 mm² liittimet, varaosa.

Tuotenumero: 1244-006996

Paino: 0.020 kg

HWA-WDM-PLATE

Päätylevy HWA-WDM...-liittimille, 35 mm² :n liittimet, varaosa.

Tuotenumero: 1244-007004

Paino: 0.005 kg

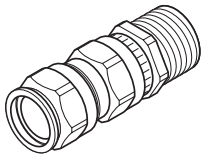

GL-33

Syöttökaapelin ¾ tuuman holkki (NPT-kierre) RAYSTAT-EX-02-termostaatille (Ex II2GD / Ex db IIC / Ex eb IIC / Ex tb IIIC)
 Nikkelipinnoitettua messinkiä.
 Vahvistamattomille syöttökaapeleille, joiden vaipan ulkohalkaisija on 10 - 15,5 mm.
 Tuotenumero: 1244-017517 Paino: 0.14 kg

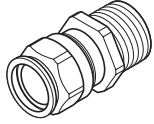

GL-34

Syöttökaapelin ¾ tuuman holkki (NPT-kierre) RAYSTAT-EX-02-termostaatille (Ex II2GD / Ex db IIC / Ex eb IIC / Ex tb IIIC)
 Nikkelipinnoitettua messinkiä.
 Vahvistamattomille syöttökaapeleille, joiden vaipan ulkohalkaisija on 10 - 15,5 mm.
 Tuotenumero: 1244-017518 Paino: 0.08 kg

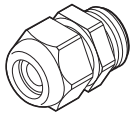

GL-36-M25

Syöttökaapelin M25-holkki (Ex II 2 GD Ex eb IIC Gb / Ex tb IIIC Db) Polyamidia.
 Lämpötila-alue: -20°C... +70°C
 Vahvistamattomille syöttökaapeleille, joiden ulkohalkaisija on 8-17,5 mm.
 Varaosa rasioille Raychem JBS-100, JBM-100 ja JBU-100
 Tuotenumero: 1244-019082 Paino: 0.016 kg

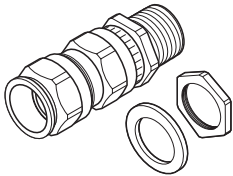

GL-38-M25-METAL

Syöttökaapelin M25-holkki (Ex II 2 GD / Ex db IIC / Ex tb IIIC) kytkentärasioille, joissa on sisäinen maadoituslevy (-EP), tai metallirasioille.
 Vahvistetuille syöttökaapeleille, joiden vaipan ulkohalkaisija on 13,5-21 mm ja vaipan sisähalkaisija 10-15,5 mm.
 Tuotenumero: 056622-000 Paino: 0.15 kg

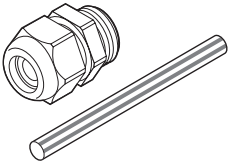

C20-PI-PA-KIT

Kaapeliholkki (Ex eb), polyamidia polymeerivaippaisille kaapeleille halkaisijaltaan 4-13 mm, -40°C saakka. Sisältää vihreä/keltainen suojaletkun.
 Tuotenumero: 1244-019669 Paino: 0.02 kg

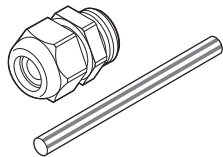

C20-PI-M0-KIT

Kaapeliholkki (Ex eb), Ni pinnoitettua messinkiä polymeerivaippaisille kaapeleille halkaisijaltaan 5-14 mm käytettäessä maadoituslevyllä varustettuja rasioita tai polymeerirasioita maadoituskorvan kanssa, -55°C saakka. Sisältää vihreä/keltainen suojaletkun.
 Tuotenumero: 1244-019670 Paino: 0.71 kg

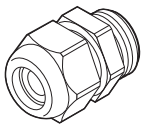

GL-45-M32

M32-kaapeliholkki (Ex eb), polyamidia, syöttökaapeleille, joiden halkaisija on 12-21 mm.
 Tuotenumero: 1244-000 847 Paino: 0.028 kg

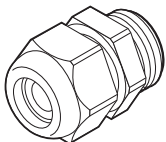

GL-51-M40

M40-kaapeliholkki (Ex eb), polyamidia, syöttökaapeleille, joiden halkaisija on 17-28 mm.
 Tuotenumero: 1244-007003 Paino: 0.045 kg

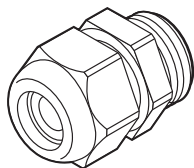

GL-55-M25

M25 syöttökaapeliholkki (Ex eb) Polyamidia.
 Käytetään armeeraamattomien syöttökaapeleiden kanssa. Kaapeleiden ulkohalkaisija 8-15 mm.
 Lämpötila-alue: -55°C/+70°C
 Varaosa rasioille JBS-100, JBM-100, JBU-100, JB-EX-20(-EP), JB-MB-25/16MM2 ja JB-MB-26/16MM2
 Tuotenumero: 1244-019083 Paino: 0.016 kg

TULPAT



HWA-PLUG-M20-EXE-PLASTIC

M20-sulkutulppa, Ex eb, -55°C saakka.

Polyamidia.

Varaosa erilaisille kytkentärasioille.

Tuotenumero: 1244-000 845

Paino: 0.003 kg

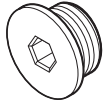

HWA-PLUG-M25-EXE-PLASTIC

M25-sulkutulppa, Ex eb, -55°C saakka.

Polyamidia.

Varaosa rasioille JBS-100, JBM-100 ja JBU-100.

Tuotenumero: 434994-000

Paino: 0.007 kg

SOVITTIMET/SUPISTIJAT

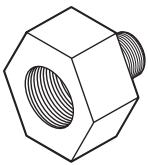
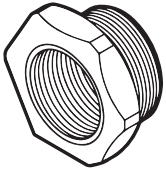

Tuotteen kuvaus	Uros	Naaras	Hyväksytty räjähdysvaarallisiin tiloihin	Materiaali	Lisävarusteet	Tuotenumero (paino)
REDUCER-M25/M20-EEXE	M25	M20	Ex eb	Polyamidi	-	1244-002089 (0.021 kg)
REDUCER-M32/M25-EEXE	M32	M25	Ex eb	Polyamidi	-	1244-000859 (0.009 kg)
REDUCER-M40/M32	M40	M32	Ex eb	Polyamidi	O-rengas	1244-007007 (0.016 kg)
ADPT-PG16-M25-EEXE	M25	PG16	Ex eb	Polyamidi	O-rengas	541892-000 (0.020 kg)
REDUCER-M25/20-EEXD	M25	M20	Ex db / eb	Messinki	O-rengas	404287-000 (0.07 kg)
REDUCER-M25/20	M25	M20	Ex db / eb	Messinki	Lukkomutteri, kuitualuslaatta, O-rengas	630617-000 (0.07 kg)
REDUCER-M25/M20-EEXD-SS	M25	M20	Ex db / eb	Ruostumaton teräs	O-rengas	1244-002090 (0.028 kg)
REDUCER-1NPT/PG16-EEXD	1" NPT	PG16	Ex db / eb	Ruostumaton teräs	-	414478-000 (0.10 kg)
REDUCER-1NPT/M25	1" NPT	M25	Ex db / eb	Ruostumaton teräs	-	1244-000953 (0.55 kg)
REDUCER-M25/PG16-EEXE	PG16	M25	Ex eb	Polyamidi	O-rengas	953780-000 (0.03 kg)
ADAPTOR-M20/25	M20	M25	Ex d	Messinki	Lukkomutteri ja O-rengas	492799-000 (0.092 kg)
ADPT-M20/25-EEXD	M20	M25	Ex db / eb	Messinki	O-rengas	684953-000 (0.09 kg)

PIENTEN PUTKIEN SOVITTIMET

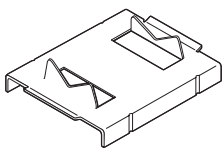

JBS-SPA

Pienten putkien sovitin putkille ≤ 1tuuma (DN25), sopii rasioille JBS-100, E-100, E-100-L.

E90515-000 (pussi sisältää 5 sovittinta) Paino: 0.14 kg

JBM-SPA

Pienten putkien sovitin putkille ≤ 1 tuuma (DN25), sopii rasioille JBM-100, T-100.

D55673-000 (pussi sisältää 5 sovittinta) Paino: 0.40 kg

KYTKENTÄRASIAN JALAN JATKO

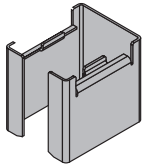

JBS-100-STAND-OFF

P000003408

Eristykselle ≥ 120 mm & ≤ 180 mm*

Paino (netto) = 135 g

* Harkitse ylimääräisen putkihihnan pituutta 6–9" (150–225 mm) kiinnitystä varten.

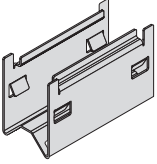

JBM-100-STAND-OFF

P000003624

Eristykselle ≥ 120 mm & ≤ 180 mm*

Paino (netto) = 272 g

* Harkitse ylimääräisen putkihihnan pituutta 6–9" (150–225 mm) kiinnitystä varten.

SYÖTTÖYKSIKKÖ

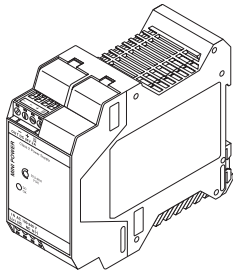

MONI-RMC-PS24

Stabiloitu syöttövirta 24 Vdc

Syöttövirta-alue (100–240 Vac) antaa

24 Vdc -syötön MONI-RMC-BASE-yksikölle.

Pinta- tai DIN 35 -kiskoasennus.

Tuotenumero: 972049-000

Paino: 0.28 kg

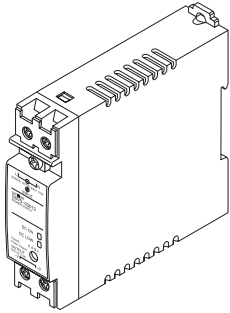

MONI-PS12

Stabiloitu syöttövirta 12 Vdc

Syöttövirta-alue (100–240 Vac) antaa 12 Vdc -syötön Raychem NGC-30-CRM-E- ja

Raychem NGC-30-CRMS-E -kortteille.

Asennus DIN 35 -kiskoon.

Tuotenumero: 1244-001505

Paino: 0.18 kg

Suomi

Puh 0800 11 67 99

SalesFI@chemelex.com

chemelex
excellence is everything

Raychem Tracer Pyrotenax Nuheat