

FÄSTEN

Fästen används för att montera utrustning såsom termostater och kopplingsdosor på rörledningar eller kabelstegar. Fästen kräver ytterligare rörklämmor som måste beställas separat.

De inkluderar en uppsättning av M6 och/eller M4 fästsruvar, muttrar, brickor och fjäderlåsbrickor för montering av en kopplingsdosa eller termostat.

Tabellen nedan anger den typiska kompatibiliteten hos varje fäste med relevant utrustning. För annan utrustning, var god kontakta din representant för Chemelex.

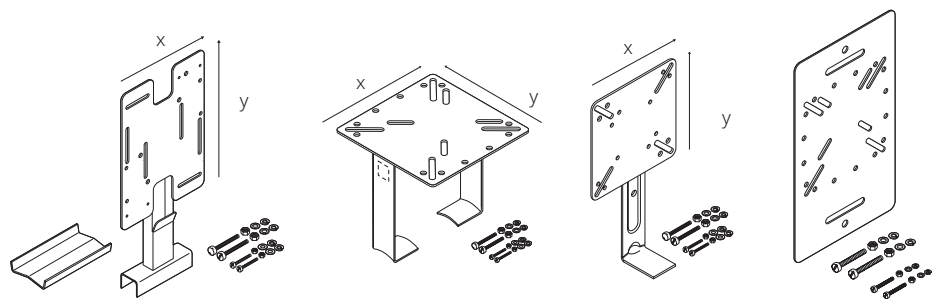

	SB-100 192932-000	SB-101 990944-000	SB-110 707366-000	SB-130** 1244-006602
AT-TS-13	x	x	x	x
AT-TS-14	x	x	x	x
JB-82	x	x	x	x
JB-NH2	x	x	x	
JB-NH4	x	x	x	
JB-EX-20(-EP)	x	x	x	x
JB-EX-21	x	x		x
JB-EX-21/35MM2				
JB-EX-25/35MM2				
JB-EX-32/35MM2				
JB-EX-42-EP				
JBU-100(-L)-E(P)	x	x		x
JB-EX-40-EP	x	x		x
JB-EX-41-EP	x	x		x
MONI-PT100-EXE		x		x
MONI-PT100-NH		x		x
MONI-PT100-4/20mA		x		x
RAYSTAT V5	x	x		x
RAYSTAT-EX-02	x	x	x	x
ETS-05	x	x	x	x
Elexant 3500i		x		x
Elexant 5010i & Elexant 5010i-LIM				
T-M-10-S/+x+y	x	x	x	x
T-M-20-S/+x+y(/EX)			x	

**Fäste för montering på kabelstege.

Tekniska data

	SB-100 192932-000	SB-101 990944-000	SB-110 707366-000	SB-130** 1244-006602
Plattstorlek (mm) X x Y	160 x 230	160 x 160	130 x 130	180 x 315
Avstånd rör-platta (mm)	100	160	100	Ej tillämpligt
Antal rörklämmor som krävs	2	2	1	2
Max. rörtemperatur (°C)	230	230	230	Ej tillämpligt
Vikt (kg)	0.7	0.59	0.4	0.62

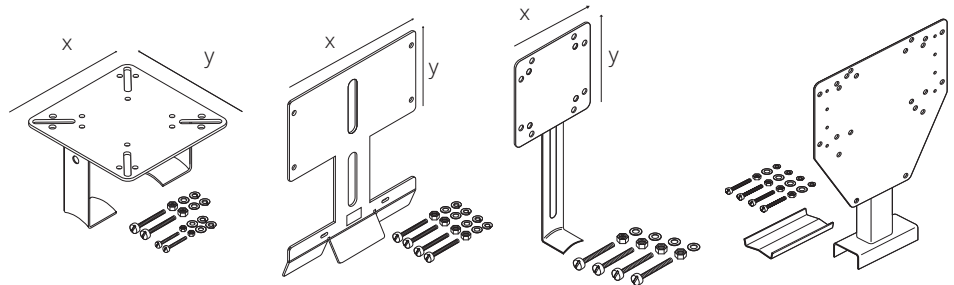

	SB-111 579796-000	SB-120 165886-000	JB-SB-26 338265-000	SB-125 1244-006603
AT-TS-13	x			
AT-TS-14	x			
JB-82	x			x
JB-NH2	x			
JB-NH4	x			
JB-EX-20(-EP)	x			
JB-EX-21				
JB-EX-21/35MM2	x*			
JB-EX-25/35MM2	x*			
JB-EX-32/35MM2	x*			
JB-EX-42-EP	x*			
JBU-100(-L)-E(P)				x
JB-EX-40-EP				x
JB-EX-41-EP				x
MONI-PT100-EXE	x		x	
MONI-PT100-NH	x		x	
MONI-PT100-4/20mA	x		x	
RAYSTAT V5				x
RAYSTAT-EX-02	x			x
ETS-05	x			
Elexant 3500i				x
Elexant 5010i & Elexant 5010-LIM		x		x
T-M-10-S/+x+y	x			
T-M-20-S/+x+y/(EX)		x		x

* Använd 2 fästen per kopplingsdosa

Tekniska data

Plattstorlek (mm) X x Y	130 x 130	220 x 120	80 x 80	220 x 232
Avstånd rör-platta (mm)	100	120	100	100
Antal rörklämmor som krävs	2	2	1	2
Max. rörtemperatur (°C)	230	230	230	230
Vikt (kg)	0.48	0.66	0.2	0.9

Varningsetiketter

Varningsdekaler markerar att det finns värmekabel under isoleringen på rörledningen eller annan utrustning (min. 1 dekal per 5 m värmekabel).



Språk	Etikettreferens	Produktnummer
Arabiska	LAB-ETL-AR	036236-000
Bulgarisk	LAB-ETL-BG	1244-002183
Tjeckiska	LAB-ETL-CZ	731605-000
Danska	LAB-ETL-DK	C97690-000
Holländska	LAB-ETL-NL	749153-000
Engelska	LAB-I-01	938947-000
Estniska/Engelska	LAB-ETL-EN/EE	1244-001415
Finska/svenska	LAB-ETL-SE/FI	756479-000
Franska	LAB-I-05	883061-000
Tyska/franska/italienska	LAB-ETL-DE/FR/IT	148648-000
Tyska	LAB-ETL-DE	597779-000
Ungerska	LAB-ETL-HU	623725-000
Italienska	LAB-ETL-IT	C97688-000
Kazakiska/ryska/engelska	LAB-ETL-KZ/RU/EN	1244-017393
Lettiska	LAB-ETL-LV	841822-000
Litauiska	LAB-ETL-LT	105300-000
Norska	LAB-ETL-NO	C97689-000
Norska/engelska	LAB-ETL-EN/NO	165899-000
Polska	LAB-ETL-PL	258203-000
Portugisiska	LAB-ETL-PT	945960-000
Rumänska	LAB-ETL-RO	902104-000
Ryska	LAB-ETL-RU	574738-000
Ryska/engelska	LAB-ETL-EN/RU	1244-001060
Ryska/engelska/ azerbajdzjanska	LAB-ETL-AZ/RU/EN	1244-012283
Ryska/engelska/uzbekiska	LAB-ETL-UZ/RU/EN	1244-022143
Spanska	LAB-ETL-ES	C97686-000
Svenska	LAB-ETL-SE	691703-000
Turkiska/engelska	LAB-ETL-EN/TR	1244-014860



Språk	Etikettreferens	Produktnummer
Engelska	LAB-I-02	774499-000
Ryska / engelska	LAB-I-02/E/R LAB-ENDSEAL	1244-001059 146909-000
Engelska	ETL-END-SEAL LAB-SPLICE	103405-000 007063-000

Dekaler om stabiliserad design

Om inte T-klassificeringen kan uppfyllas med värmekabelns ovillkorliga T-märkning kräver bestämmelserna för explosionsfarliga områden att värmekabelns manteltemperatur bestäms med reglerna för stabiliserad design enligt EN 60079-30 och att informationen om värmekonstruktionen dokumenteras på lämpligt sätt. Följande dekaler är tillgängliga för fysisk märkning av kretsar på fältet (min. 1 dekal per värmekabelkrets):

PI-LABEL-EX

Aluminiumskylt. Ska installeras när polymeriserade XPI eller XPI-S värmekablar används i explosionsfarliga områden.

Artikelnr: 1244-006940 Vikt: 0.04 kg

PI-LABEL-NH

Aluminiumskylt. Ska installeras när polymeriserade XPI eller XPI-S värmekablar används utanför explosionsfarliga områden. Denna dekal är inte obligatorisk, men rekommenderas för framtida referens.

Artikelnr: 1244-006941 Vikt: 0.04 kg

RÖRBAND

Metallband för montering av anslutningsdosor på rörledningar, T-förgreningar och ändavslutningar ovanför isoleringen samt fästen och den tubformade isoleringsgenomföringen. Band: rostfritt stål

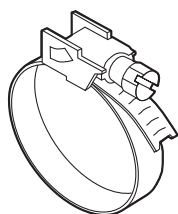

Yttre rördiameter i mm	(tum)	Rörklämma	Artikelnr (vikt)
20-47	(½" - 1¼")	PSE-047	700333-000 (0.017 kg)
40-90	(1¼" - 3")	PSE-090	976935-000 (0.024 kg)
60-288	(2" - 10")	PSE-280	664775-000 (0.052 kg)
60-540	(2" - 20")	PSE-540	364489-000 (0.052 kg)

SKYDDSSLANG

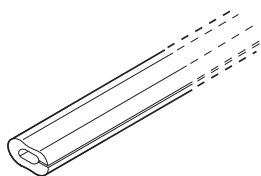

G-02

Slitsad skyddsslang av silikon som skyddar värmekabeln vid vassa kanter såsom ändar på isoleringsplåt, flänsar, etc. Den kan kapas i längder och tål temperaturer upp till 215°C.

Säljs i bitar på 1 m.

Artikelnr: 412549-000 Vikt: 0.37 kg/m

FÄSTMATERIEL

Självhäftande tejp för montering av värmekablar på rörledningar eller annan utrustning.



GT-66

Glasfiberarmerad vävtejp för montering av värmekablar på rörledningar. Ej avsedd för rörledningar av rostfritt stål eller för installationstemperaturer under 5°C.

20 m per rulle, 12 mm bredd.

Artikelnr: C77220-000 Vikt: 0.053 kg

GS-54

Glasfiberarmerad vävtejp för montering av värmekablar på rörledningar. Avsedd för rörledningar av rostfritt stål eller för installationstemperaturer under 5°C.

16 m per rulle, 12 mm bredd.

Artikelnr: C77221-000 Vikt: 0.048 kg

ATE-180

Aluminiumtejp* för montering av värmekablar och termostatgivare på rörledningar och tankar. Min. installationstemperatur: 0°C.

55 m per rulle, 63,5 mm bredd.

Artikelnr: 846243-000 Vikt: 0.84 kg

* Uteffekten hos självbegränsande värmekablar kan öka när de installeras med aluminiumtejp eller andra värmeledande material. Använd TraceCalc eller kontakta din representant för Chemelex för mer information.

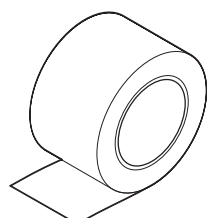

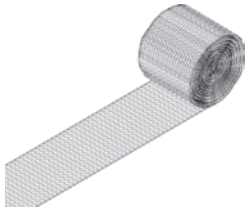

HWA-METAL-MESH-SS-50MM-10M

Nät av rostfritt stål för montering av värmekablar på ventiler, pumpar och andra ytor med ojämna former. Detta nät ger optimal kontakt och värmeöverföring mellan värmekablar och uppvärmd utrustning och kan användas vid exponeringstemperaturer upp till 400°C.

10 m per rulle, 50 mm bredd.

Artikelnr: 1244-005772

Vikt: 0.36 kg

HWA-PI-FIX- SS-xMM-10M

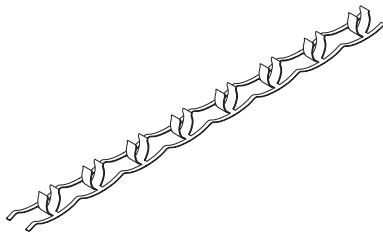

Clipsband av rostfritt stål för att montera polymeriserade värmekablar på rörledningar. Clips på regelbundna avstånd för en jämn uppvärmning. Band tillgängliga i två storlekar för olika diameterområden.

10 m per rulle.

För diametrar upp till 5 mm, HWA-PI-FIX-SS-5MM-10M

Artikelnr: 1244-007768

Vikt: 0.32 kg

För diametrar upp till 8 mm, HWA-PI-FIX-SS-8MM-10M

Artikelnr: 1244-007769

Vikt: 0.52 kg

Tillgängliga Rörband

Rörband i rostfritt stål för att hålla MI-kabel på rörledningen. Dra åt med en tång. Använd ett band per 30 cm rörledning.

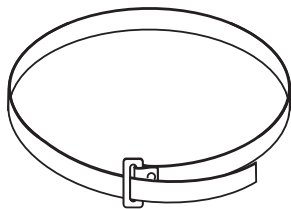

Artikelnr.	Rördiameter	Antal/förpackning
PB 125	till 1 ¼" (32 mm)	50 st
PB 300	1 ½" till 3" (38 – 75 mm)	35 st
PB 600	3 ½" till 6" (89 – 150 mm)	25 st
PB 1000	6" till 10" (150 – 250 mm)	1 st
PB 1200	till 12" (300 mm)	1 st
PB 2400	till 24" (600 mm)	1 st
PB 3600	till 36" (900 mm)	1 st

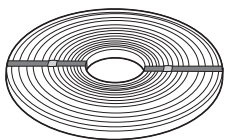

SNLS

Slätt band i rostfritt stål för att hålla MI-kablar på plats på rörledningar. 30 m rulle. Säkras med spännen.



SNLK

Spännen i rostfritt stål för användning med metallband av typ SNLS.

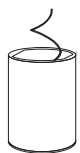

RMI-TW

Najtråd för att fästa metallmantlade värmekablar på rörledningar. Särskilt lämplig för oregelbundet formade föremål såsom pumpar, ventiler och flänsar. Finns i spolar på 50 m.

Använd inte najtråden på värmekablar med mantel av koppar eller kopparnickel. Använd alltid band när så är möjligt.

Mängdberäkning av najtråd och band på rörledningar.

Rörstorlek (mm)	25	40	50	100	150	200	250	300	350	400	450	500	600	750	900	1200
Erforderlig längd (m) per m rörledning	0.8	1.1	1.2	1.6	2.1	2.8	3.5	4.2	4.6	5.2	5.9	6.5	7.9	9.8	11.8	15.7

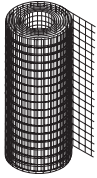

FT-19/FT-20

Galvaniserat metallnät (FT-19) eller metallnät av rostfritt stål (FT-20) för att hålla MI värmekablar på plats på rörledningar, tankar eller annan utrustning. Finns i 25 m rullar (bredd cirka 1 m).

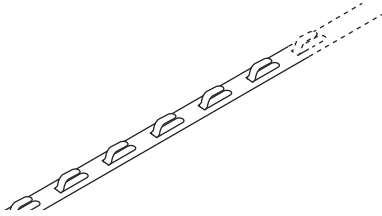

HARD-SPACER-SS-25MM-25M

Fästband av rostfritt stål för montering av värmekablar på väggar, tankar, kärl, etc. Fästbandens bredd: 12,5 mm. Monteringsavstånd för kablar: per 25 mm. 25 m per rulle.

Artikelnr: 107826-000

Vikt: 1.10 kg

Följande plintar, förskruvningar, pluggar, adaptrar och reducerare är alla godkända för explosionsfarliga områden (ATEX & EAC EX). Kontakta din lokala representant för Chemelex för mer information.

PLINTAR

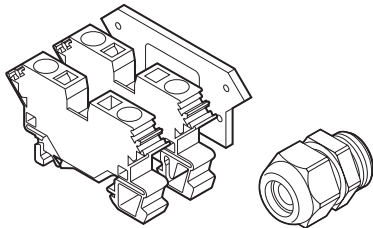

HWA-WAGO-TSTAT-KIT

Termostatsats med extra plintar för att ansluta termostater av typ Raychem RAYSTAT-EX-02 till kopplingsdosorna Raychem JBS, JBM och JBU. Denna sats innehåller 2 plintar av fjädertyp (1 x L, 1 x PE), 1 kabelförskruvning GL-36-M25, 1 ändplatta och 1 installationsanvisning.

Artikelnr: 966659-000

Vikt: 0.073 kg

HWA-WAGO-PHASE

Fas/noll plint (Ex e), reservdel för olika kopplingsdosor, max. 10 mm² solid/mångtrådig. PN: 633476-000 Vikt: 0.019 kg

HWA-WAGO-EARTH

Jordplint (Ex e), reservdel för olika kopplingsdosor, max. 10 mm² solid/mångtrådig. Artikelnr: 911505-000 Vikt: 0.027 kg

HWA-WAGO-ENDPLATE

Ändplatta för HWA-WAGO-..., 10 mm² plintar, reservdel. Artikelnr: 983674-000 Vikt: 0.003 kg

HWA-WAGO-JUMPER

Bygel för att överbrygga HWA-WAGO-..., 10 mm² plintar, reservdel. Artikelnr: 550942-000 Vikt: 0.0004 kg

HWA-WDM-PHASE-35

Fas/noll skruvplint (Ex e), reservdel för Raychem JB-EX-xx/35MM2 kopplingsdosor, max. 35 mm² solid/mångtrådig. Artikelnr: 1244-006990 Vikt: 0.052 kg

HWA-WDM-EARTH-35

Jordskruvplint (Ex e), reservdel för JB-EX-xx/35MM2 kopplingsdosor, max. 35 mm² solid/mångtrådig. Artikelnr: 1244-006992 Vikt: 0.077 kg

HWA-WDM-EARTH-10

Jordskruvplint (Ex e), reservdel för JB-EX-xx/35MM2 kopplingsdosor, max. 10 mm² solid/mångtrådig. Artikelnr: 1244-006994 Vikt: 0.030 kg

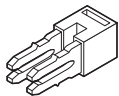

HWA-WDM-JUMPER-35-2

Bygel för att överbrygga två Raychem HWA-WDM-... 35 mm² plintar, reservdel.
Artikelnr: 1244-006995 Vikt: 0.013 kg

HWA-WDM-JUMPER-35-3

Bygel för att överbrygga tre HWA-WDM-... 35 mm² plintar, reservdel.
Artikelnr: 1244-006996 Vikt: 0.020 kg

HWA-WDM-PLATE

Ändplatta för HWA-WDM-... 35 mm² plintar, reservdel.
Artikelnr: 1244-007004 Vikt: 0.005 kg

FÖRSKRUVNINGAR

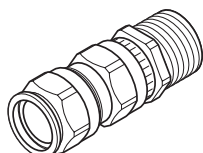

GL-33

¾" NPT förskruvning för RAYSTAT-EX-02 (Ex II2GD / Ex db IIC / Ex eb IIC / Ex tb IIIC) Nickelpläterad mässing.
För användning med armerade matningskablar med en utvändig manteldiameter på 13,5–21 mm och en invändig manteldiameter på 10 - 15,5 mm.
Artikelnr: 1244-017517 Vikt: 0.14 kg

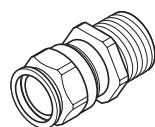

GL-34

¾" NPT förskruvning för RAYSTAT-EX-02 (Ex II2GD / Ex db IIC / Ex eb IIC / Ex tb IIIC) Nickelpläterad mässing.
För användning med icke armerade matningskablar med en utvändig manteldiameter på 10 - 15,5 mm.
Artikelnr: 1244-017518 Vikt: 0.08 kg

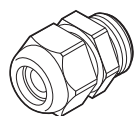

GL-36-M25

M25 förskruvning för (Ex II 2 GD Ex eb IIC Gb / Ex tb IIIC Db) Polyamid.
För användning med icke armerade matningskablar med en utvändig diameter på 8 - 17,5 mm. Temperaturområde: -20°C - +70°C.
Reservdel för Raychem JBS-100, JBM-100 och JBU-100.
Artikelnr: 1244-019082 Vikt: 0.016 kg

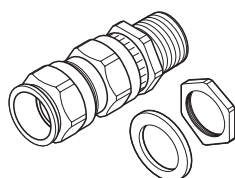

GL-38-M25-METAL

M25 förskruvning (Ex II 2 GD / Ex db IIC / Ex tb IIIC) för användning med kopplingsdosor med intern jordplatta (-EP) eller metallboxar.
För användning med armerade matningskablar med en utvändig manteldiameter på 13,5 - 21 mm och en invändig manteldiameter på 10 - 15,5 mm.
Artikelnr: 056622-000 Vikt: 0.15 kg

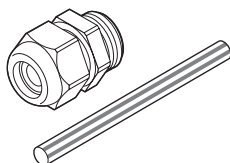

C20-PI-PA-KIT

Förskruvning (Ex eb) i polyamid för användning med PI kablar med diameter mellan 4-13 mm, ned till -40°C. Med gul/ grön skyddsslang.
Artikelnr: 1244-019669 Vikt: 0.02 kg

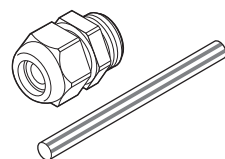

C20-PI-M0-KIT

Förskruvning (Ex eb) i nickelplätterad mässing för användning med PI kablar med diameter mellan 5 - 14 mm. Används tillsammans med kopplingsdosa med jordplåt eller med kopplingsdosa i polymer och en jordanslutning, ned till -55°C. Med gul/grön skyddsslang.
Artikelnr: 1244-019670 Vikt: 0.71 kg

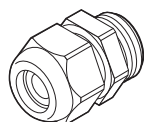

GL-45-M32

M32 förskruvning (Ex eb), polyamid för användning med matningskablar med en diameter på 12 - 21 mm.
Artikelnr: 1244-000 847 Vikt: 0.028 kg

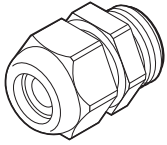

GL-51-M40

M40 förskruvning (Ex eb), polyamid för användning med matningskablar med en diameter på 17 - 28 mm.

Artikelnr: 1244-007003 Vikt: 0.045 kg

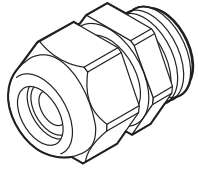

GL-55-M25

M25 förskruvning (Ex eb) i polyamid för matningskabel. För matningskabel med ytterdiameter mellan 8 - 15 mm. Temperaturområde: -55°C - +70°C. Reservdel för JBS-100, JBM-100, JBU-100, JB-EX-20 (-EP), JB-MB-25/16MM2 och JB-MB-26/16MM2.

Artikelnr 1244-019083 Vikt: 0.016 kg

PLUGGAR



HWA-PLUG-M20-EXE-PLASTIC

M20 stopplugg Ex eb, ned till -55°C.

Polyamid.

Reservdelar för olika kopplingsdosor.

Artikelnr: 1244-000 845

Vikt: 0.003 kg

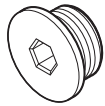

HWA-PLUG-M25-EXE-PLASTIC

M25 stopplugg Ex eb, ned till -55°C.

Polyamid.

Reservdelar för JBS-100, JBM-100 och JBU-100.

Artikelnr: 434994-000

Vikt: 0.007 kg

ADAPTRAR / REDUCERARE

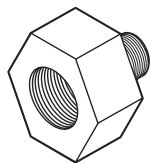
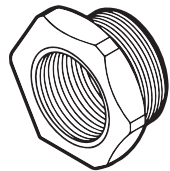

Benämning	Hane	Hona	Godkänd för explosionsfarliga områden	Material	Extra tillbehör	Produktnummer (vikt)
REDUCER-M25/M20-EEXE	M25	M20	Ex eb	Polyamide	Inget	1244-002089 (0.021 kg)
REDUCER-M32/M25-EEXE	M32	M25	Ex eb	Polyamide	Inget	1244-000859 (0.009 kg)
REDUCER-M40/M32	M40	M32	Ex eb	Polyamide	O-ring	1244-007007 (0.016 kg)
ADPT-PG16-M25-EEXE	M25	PG16	Ex eb	Polyamide	O-ring	541892-000 (0.020 kg)
REDUCER-M25/20-EEXD	M25	M20	Ex db / eb	Mässing	O-ring	404287-000 (0.07 kg)
REDUCER-M25/20	M25	M20	Ex db / eb	Mässing	Låsmutter, fiberbricka, O-ring	630617-000 (0.07 kg)
REDUCER-M25/M20-EEXD-SS	M25	M20	Ex db / eb	Rostfritt stål	O-ring	1244-002090 (0.028 kg)
REDUCER-1NPT/PG16-EEXD	1" NPT	PG16	Ex db / eb	Rostfritt stål	Inget	414478-000 (0.10 kg)
REDUCER-1NPT/M25	1" NPT	M25	Ex db / eb	Rostfritt stål	Inget	1244-000953 (0.55 kg)
REDUCER-M25/PG16-EEXE	PG16	M25	Ex eb	Polyamide	O-ring	953780-000 (0.03 kg)
ADAPTOR-M20/25	M20	M25	Ex d	Mässing	Låsmutter och O-ring	492799-000 (0.092 kg)
ADPT-M20/25-EEXD	M20	M25	Ex db / eb	Mässing	O-ring	684953-000 (0.09 kg)

ADAPTRAR FÖR SMÅ RÖR

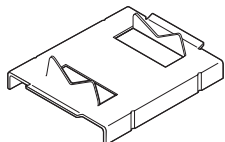

JBS-SPA

Adapter för små rör krävs för rörledning $\leq 1''$ (DN25), används för JBS-100, E-100, E-100-L
E90515-000 (påse om 5 adaptrar) Vikt: 0.14 kg

JBM-SPA

Adapter för små rör krävs för rörledning $\leq 1''$ (DN25), används för JBM-100, T-100
D55673-000 (påse om 5 adaptrar) Vikt: 0.40 kg

ANSLUTNINGSDOSA FÖRLÄNGD FOT

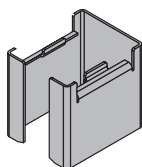

JBS-100-STAND-OFF

P000003408
För isolering ≥ 120 mm & ≤ 180 mm*
Vikt (netto) 135 g
* Överväg extra rörbandslängd 6-9" (150-225 mm) för fastsättning

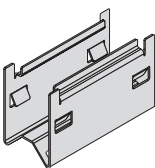

JBM-100-STAND-OFF

P000003624
För isolering ≥ 120 mm & ≤ 180 mm*
Vikt (netto) 272 g
* Överväg extra rörbandslängd 6-9" (150-225 mm) för fastsättning

NÄTAGGREGAT

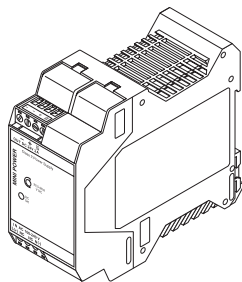

MONI-RMC-PS24

24 Vdc stabiliserat nätaggregat
Nätaggregat med brett inspänningsområde (100 - 240 Vac) för att ge
24 Vdc-ingång för MONI- RMC-BASE.
Yt- eller DIN 35 skenmontering.
Artikelnr: 972049-000 Vikt: 0.28 kg

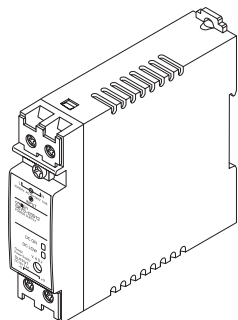

MONI-PS12

12 Vdc stabiliserat nätaggregat
Nätaggregat med brett inspänningsområde (100 - 240 Vac) för att ge 12 Vdc-ingång för
korten NGC-30-CRM-E och NGC-30-CRMS-E.
Kan monteras på DIN 35-skena.
Artikelnr: 1244-001505 Vikt: 0.18 kg

Sverige

Tel Tel +46 31 335 58 00
SalesSE@chemelex.com