

GMK-RC GMK-RAKE

Инструкции по установке

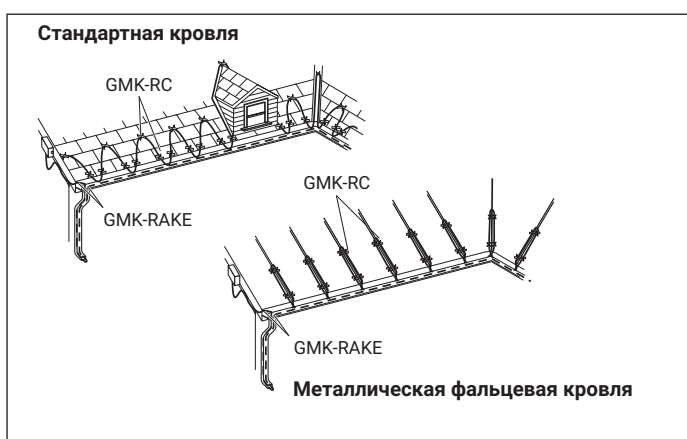

СЕРТИФИКАТЫ



СОДЕРЖИМОЕ GMK-RC:

Позиция	Кол-во	Описание
A	50	Кровельные зажимы

СОДЕРЖИМОЕ GM-RAKE:

Позиция	Кол-во	Описание
B	1	Защитная планка

⚠ WARNING:

- Кровельные зажимы IceStop и защитные пластины должны быть установлены должным образом, чтобы обеспечить правильную работу и предотвратить риск поражения электрическим током или возгорания. Внимательно следуйте всем инструкциям по проектированию, монтажу, сборке и тестированию.
- Для того, чтобы свести к минимуму опасность возгорания из-за длительного электрического дугового разряда в случае повреждения или неправильной установки греющего кабеля, а также для

соответствия требованиям Chemelex и национальных электротехнических норм, в каждой ответвленной цепи греющего кабеля должна использоваться защита оборудования от замыкания на землю. Дуговой пробой не может быть остановлен обычной защитой цепи.

- Не используйте кровельный зажим IceStop и подвесной кронштейн для установки на шиферные или черепичные крыши, так как это может привести к повреждению кровельного материала. Проконсультируйтесь с производителем кровли по поводу компонентов,

одобранных для использования с конкретным кровельным материалом.

- Поврежденный греющий кабель может вызвать искрение или возгорание. Не подавайте питание на поврежденный греющий кабель. Перед включением питания отремонтируйте или замените поврежденный кабель.
- При креплении зажимов на греющем кабеле плоскогубцами, на него нельзя давить или каким-либо образом изменять конструкцию

КРОВЕЛЬНЫЕ ЗАЖИМЫ ICESTOP GMK-RC ЗАЩИТНАЯ ПЛАНКА GM-RAKE

ОПИСАНИЕ

Комплекты кровельных зажимов Raychem GMK-RC и защитные планки GM-RAKE предназначены для использования с греющими кабелями Raychem IceStop. Внимательно следуйте данным инструкциям. Не используйте другое оборудование или технику, которая может повредить греющий кабель и привести к поражению электрическим током, возгоранию или низкой производительности.

GMK-RC

Кровельные зажимы GMK-RC используются для крепления греющих кабелей IceStop к крышам и водосточным желобам. Если для установки зажимов будут использоваться кровельные саморезы, перейдите на страницу 2. Если для установки зажимов будет использоваться клей, перейдите на страницу 3.

GMK-RAKE

Защитная планка GM-RAKE используется для обеспечения механической защиты греющего кабеля IceStop, когда он проходит через острые края, и для его удержания на месте в верхней части водосточной трубы. Инструкция по установке планки GM-RAKE приведена на стр.4. Защитная планка GM-RAKE необходима для каждого греющего кабеля IceStop, который входит или выходит из водосточной трубы.

TOOLS REQUIRED

- Молоток
- Плоскогубцы
- Монтажный пистолет
- Рекомендуемый клей для кровельного покрытия
 - GM-SEAL-02 (марку и модель, подходящую для вашего кровельного покрытия уточнить в представительстве Chemelex)

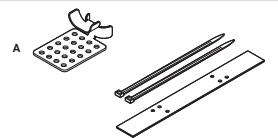

1

- Определите расположение греющего кабеля и зажимов в соответствии с Руководством по проектированию и монтажу системы IceStop (H56070).

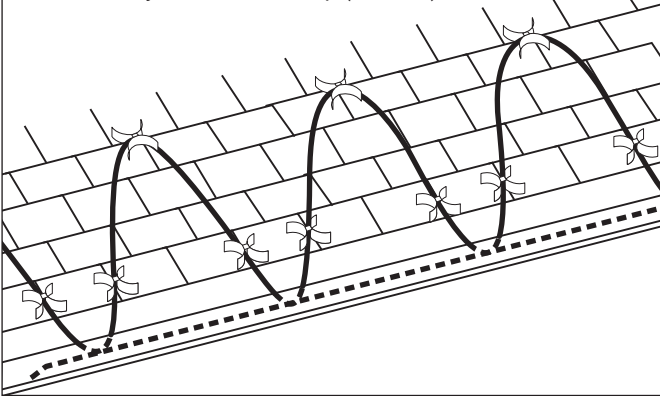

2

- Нанесите герметик, подходящий для вашей кровли, на обратную сторону зажима, где будет использоваться кровельный саморез.

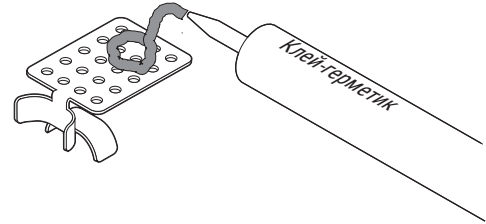

3

- Расположите зажим по месту.
- Прикрепите к кровле с помощью саморезов.



4

- Расположите зажим по месту.
- Нанесите герметик поверх головок саморезов.

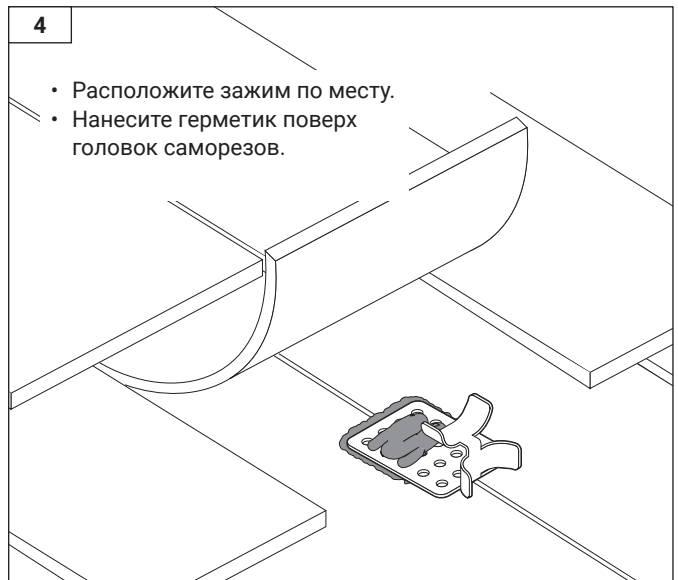

5

- Установите греющий кабель.
- Используйте плоскогубцы, чтобы закрепить зажимы, но не передавливайте греющий кабель.

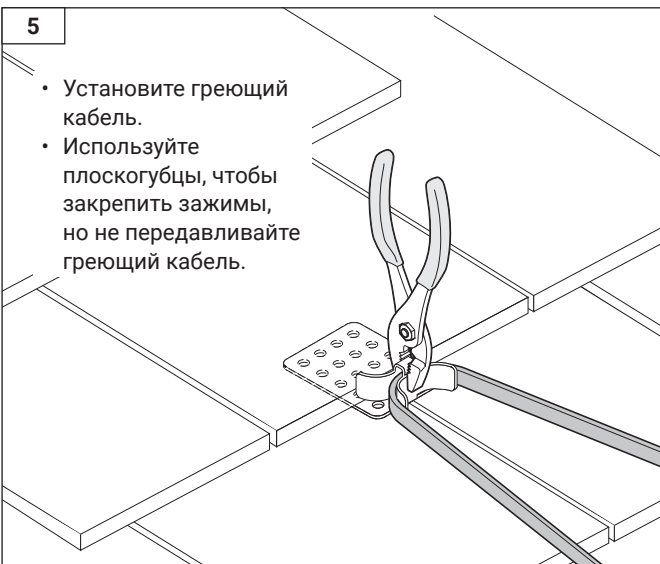

1

- Определите расположение греющего кабеля и зажимов в соответствии с Руководством по проектированию и монтажу системы IceStop (H56070).

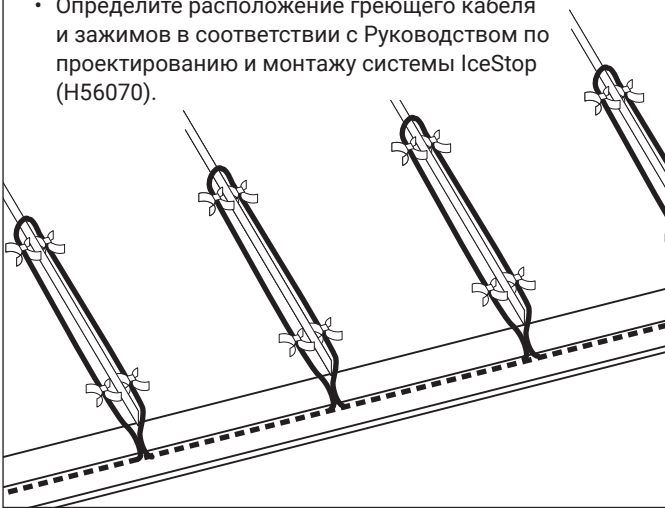

2

Выбор клея:

- См. раздел «Необходимые инструменты» на стр. 1 для получения информации о подходящем клее, рекомендованном производителями кровли.

3

- Подготовьте поверхность кровли в соответствии со спецификациями производителя клея.
- Нанесите достаточное количество клея на обратную сторону GMK-RC.

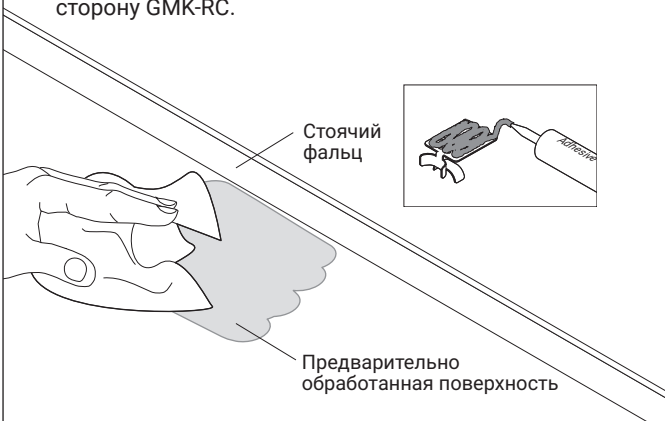

4

- Поместите зажим на предварительно обработанную поверхность. Нажмите, чтобы обеспечить протекание клея через отверстия.
- Не обрезайте полоски клея, так как они помогают удерживать зажим.

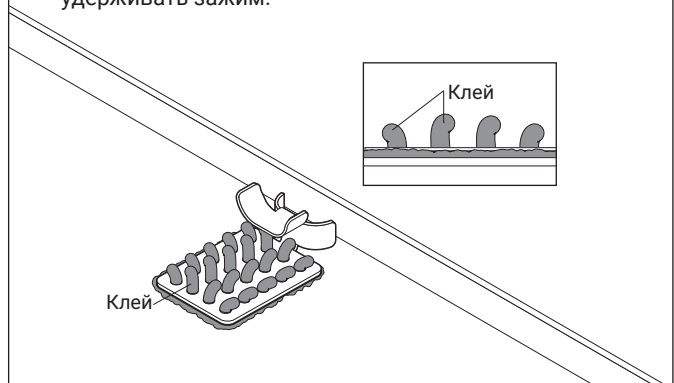

5

- Дайте клею затвердеть в соответствии со спецификациями производителя клея-герметика.
- Установите греющий кабель.

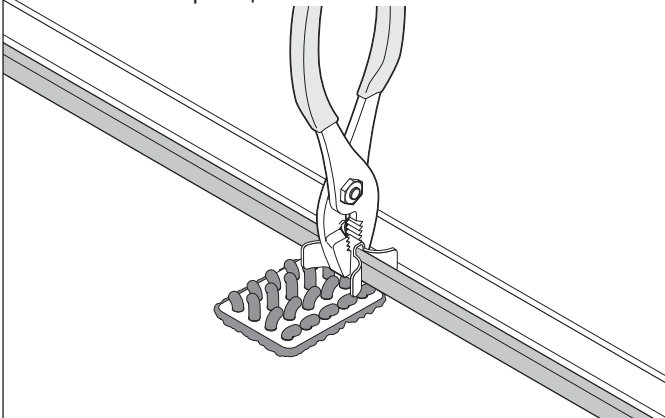

6

- Завершите установку.

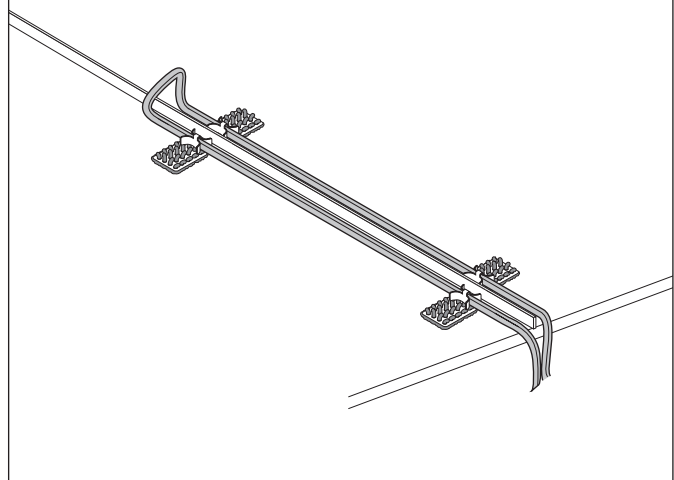

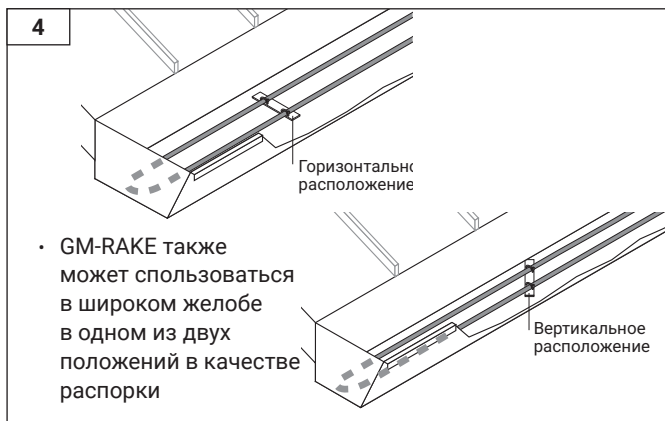

Казахстан

Tel +7 7112 31 67 03170
SalesKZ@chemelex.com

chemelex
excellence is everything

Raychem Tracer Pyrotenax Nuheat

©2025 Chemelex. Все знаки и логотипы Chemelex принадлежат компании Chemelex Europe GmbH/ее аффилированным лицам или лицензированы ими. Все другие товарные знаки являются собственностью соответствующих владельцев. Компания Chemelex оставляет за собой право изменять технические характеристики без предварительного уведомления.

RAYCHEM-IM-H56690-IceStopClipsbrackets-RU-2504

chemelex.com